



FI Kuivausrumpu
SV Torktumlare

Käyttöohje
Bruksanvisning

2
21

SISÄLTÖ

1. TURVALLISUUSTIEDOT.....	3
2. TURVALLISUUSOHJEET.....	5
3. LAITTEEN KUVAUS.....	7
4. KÄYTTÖPANEELI.....	7
5. OHJELMATAULUKKO.....	8
6. LISÄTOIMINNOT.....	10
7. LAITTEEN ASETUKSET.....	11
8. KÄYTTÖÖNOTTO.....	12
9. PÄIVITTÄINEN KÄYTTÖ.....	12
10. VIHJEITÄ JA NEUVOJA.....	13
11. HOITO JA PUHDISTUS.....	14
12. VIANMÄÄRITYS.....	16
13. TEKNISET TIEDOT.....	17
14. EUROOPAN UNIONIN ASETUKSEN 1369/2017 MUKAINEN TUOTTEEN TIELOMAKE.....	19

SINUN PARHAAKSESI

Kiitämme teitä Electrolux-laitteen hankinnasta. Olette valinneet tuotteen, joka perustuu vuosikymmenien aikana saatuun kokemukseen ja innovaatioon.

Kekseliäs ja tyylikäs laite, joka on suunniteltu teitä ajatellen. Laitetta käyttäessänne voitte olla aina varma erinomaisista tuloksista.

Tervetuloa Electroluxiin.

Vieraille verkkosivullamme:



Saadaksesi käyttöön liittyviä neuvoja, esitteitä, vianmääritysohjeita ja huolto-ohjeita:

www.electrolux.com/webselfservice



Tuotteen rekisteröimiseksi parempaa huoltoa varten:

www.registerelectrolux.com



Ostaaksesi laitteesi lisävarusteita, kulutusosia ja alkuperäisiä varaosia:

www.electrolux.com/shop

ASIAKASPALVELU JA HUOLTO

Suosittellemme alkuperäisten varaosien käyttöä.

Pidä seuraavat tiedot saatavilla ottaessasi yhteyttä valtuutettuun huoltoliikkeeseemme. Malli, tuotenumero, sarjanumero.

Kyseiset tiedot löytyvät laitteen arvokilvestä.

 Varoitukset/huomautukset ja turvallisuusohjeet

 Yleisohjeet ja vinkit

 Ympäristönsuojelu

Oikeus muutokseen pidätetään.

1. ⚠ TURVALLISUUSTIEDOT

Lue laitteen mukana toimitetut ohjeet ennen tämän laitteen asennuksen ja käytön aloittamista. Valmistaja ei ota vastuuta henkilövahingoista tai vahingoista, jotka aiheutuvat virheellisestä asennuksesta tai käytöstä. Säilytä ohjeita aina varmassa ja helppopääsyisessä paikassa tulevia käyttökertoja varten.

1.1 Lasten ja taitamattomien henkilöiden turvallisuus



VAROITUS!

Tukehtumis- tai henkilövamman tai pysyvän vammautumisen vaara.

- Vähintään 8 vuotta täyttäneet lapset ja sellaiset henkilöt, joiden fyysiset, sensoriset tai henkiset kyvyt eivät ole tähän riittäviä tai joilla ei ole laitteen tuntemusta tai kokemusta sen käytöstä, saavat käyttää tätä laitetta ainoastaan silloin, kun heidän turvallisuudestaan vastaava henkilö valvoo ja ohjaa heitä käyttämään laitetta turvallisesti ja ymmärtämään sen käyttöön liittyvät vaarat.
- Laite on pidettävä 3-8-vuotiaiden lasten ja erittäin vakavasti liikuntarajoitteisten henkilöiden ulottumattomissa, ellei heitä valvota jatkuvasti.
- Alle 3-vuotiaat lapset tulee pitää kaukana laitteesta, ellei heitä valvota jatkuvasti.
- Älä anna lasten leikkiä laitteella.
- Kaikki pakkaukset tulee pitää lasten ulottumattomissa ja hävittää asianmukaisesti.
- Pidä pesuaineet lasten ulottumattomissa.
- Pidä lapset ja kotieläimet poissa laitteen luota silloin, kun laitteen luukku on auki.
- Jos laitteessa on lapsilukko, se tulee kytkeä päälle.
- Lapset eivät saa puhdistaa laitetta tai suorittaa laitteeseen käyttäjän huoltotoimenpiteitä.

1.2 Yleiset turvallisuusohjeet

- Älä muuta laitteen teknisiä ominaisuuksia.
- Jos kuivausrumpu asennetaan pesukoneen päälle, käytä torniasennussarjaa. Valtuutetulta jälleenmyyjältä saatavilla olevaa asennussarjaa voidaan käyttää vain laitteissa, jotka on määritetty lisävarusteen mukana toimitetuissa ohjeissa. Lue se huolellisesti ennen asennusta (katso asennusopas).
- Laite voidaan asentaa erilleen muista kalusteista tai keittiön työtason alapuolelle oikean kokoiseen tilaan (katso asennusopas).
- Älä asenna laitetta lukittavan oven, liukuoven tai vastakkaiselle puolelle kiinnitetyn oven taakse, jossa laitteen ovea ei voida avata kokonaan.
- Pohjan tuuletusaukot eivät saa olla maton tai muun lattiapäällysteen peitossa.
- VAROITUS: Laitteeseen ei saa liittää ulkoista kytkintä, kuten ajastinta, eikä sitä saa liittää virtapiiriin, jonka sähkölaitos säännöllisin väliajoin kytkee päälle/pois päältä.
- Kytke pistoke pistorasiaan vasta asennuksen jälkeen. Varmista, että laitteen verkkovirtakytkentä on hyvin ulottuvilla laitteen asennuksen jälkeen.
- Jos virtajohto vaurioituu, sen saa sähkövaaran välttämiseksi vaihtaa vain valmistaja, valtuutettu huoltoliike tai vastaava ammattitaitoinen henkilö.
- Maksimitäyttömäärää 7 kg ei saa ylittää (ks. kappale "Ohjelmataulukko").
- Jos tekstiileissä on teollisten kemikaalien tahroja, niitä ei saa pestä laitteessa.
- Pyyhi mahdollinen laitteen ympärille kerääntynyt nukka ja muut materiaali jäämät pois.
- Älä käytä laitetta ilman sihtiä. Puhdista nukkasihhti ennen jokaista käyttökertaa ja jokaisen käyttökerran jälkeen.
- Älä kuivaa kuivausrummussa pesemättömiä vaatteita

- Tekstiilit, joissa on ruokaöljyä, asetonia, alkoholia, petroolia, kerosiinia, tahrannoistoaainetta, tärpättiä, vahoja ja vahanpoistoaineita on pestävä kuumassa vedessä käyttäen runsaasti pesuainetta, ennen kuin ne voidaan kuivata kuivausrummussa.
- Kuivausrummussa ei saa kuivata vaahtokumista valmistettuja tuotteita (lateksivaahdo), suihkumyssiä, vettähyökkiviä tekstiilejä, kumitettuja esineitä tai vaatteita eikä vaahtokumilla täytettyjä tyynyjä.
- Noudata huuhteluaineiden ja vastaavien tuotteiden käytössä aina tuotteen valmistajan ohjeita.
- Poista pyykeistä kaikki mahdolliset sytytyslähteet, kuten savukkeensytyttimet ja tulitikut.
- VAROITUS: Älä koskaan pysäytä kuivausrumpua ennen kuivausjakson päättymistä, ellei heti ota pyykkiä rummusta ja levitä sitä kuivumaan, jotta kuumuus haihtuu.
- Kytke laite pois toiminnasta ja irrota pistoke pistorasiasta ennen ylläpitotoimien aloittamista.

2. TURVALLISUUSOHJEET

2.1 Asennus

- Poista kaikki pakkausmateriaalit.
- Vaurioitunutta laitetta ei saa asentaa tai käyttää.
- Noudata koneen mukana toimitettuja asennusohjeita.
- Siirrä laitetta aina varoen, sillä se on raskas. Käytä aina suojakäsineitä ja suojaavia jalkineita.
- Laitetta ei saa asentaa tilaan tai käyttää tilassa, jossa lämpötila voi olla alle 5 °C tai yli 35 °C.
- Varmista, että laitteen asennuspaikan lattia on tasainen, vakaa, lämmönkestävä ja puhdas.
- Varmista riittävä ilmankierto laitteen ja lattian välissä.
- Laite tulee säilyttää pystyasennossa siirtämisen aikana.
- Laitteen takaosan pinta on asetettava seinää vasten.
- Kun laite on asetettu lopulliseen asennuspaikkaan, tarkista, että se on

oikein tasapainossa vesivaakaa käyttäen. Säädä tarvittaessa laitteen säätöjalkoja.

2.2 Sähköliitäntä



VAROITUS!

Tulipalo- ja sähköiskuvaara.

- Laite on kytkettävä maadoitettuun pistorasiaan.
- Varmista, että arvokilvessä olevat parametrit ovat verkkovirtalähteen sähköarvojen mukaisia.
- Kytke pistoke maadoitettuun pistorasiaan.
- Älä käytä jakorasioita tai jatkojohtoja.
- Älä vedä virtajohtosta pistoketta irrottaessasi. Vedä aina pistokkeesta.
- Älä koske virtajohtoon tai pistokkeeseen märillä käsillä.
- Tämä kodinkone vastaa Euroopan yhteisen direktiivejä.

2.3 Käyttö



VAROITUS!

Virheellinen käyttö voi aiheuttaa henkilövahinkoja, sähköiskuja, tulipaloja, palovammoja tai laitteen vaurioitumisen.

- Tämä laite on tarkoitettu ainoastaan kotitalouskäyttöön.
- Älä kuivaa vaurioituneita (repeytyneitä, rispaantuneita) tekstiilejä, joissa on pehmusteita tai täytteitä.
- Kuivaa vain tekstiilejä, jotka voidaan kuivata kuivausrummussa. Noudata tekstiilien hoito-ohjemerkinä.
- Jos olet pessyt pyykit tahranpoistoaineella, suorita ylimääräinen huuhtelujakso ennen kuivausrummun käynnistämistä.
- Älä juo lauhdevettä/tislattua vettä tai valmista ruokaa lauhdevettä/tislattua vettä käyttäen. Se voi aiheuttaa terveysongelmia ihmisille ja eläimille.
- Älä istu tai seiso laitteen avoimen luukun päällä.
- Älä kuivaa kuivausrummussa täysin märkiä vaatteita.

2.4 Hoito ja puhdistus



VAROITUS!

Virheellinen käyttö voi aiheuttaa henkilövahinkoja tai laitteen vaurioitumisen.

- Älä suihkuta vettä tai käytä höyryä laitteen puhdistamiseen.
- Puhdista laite kostealla pehmeällä liinalla. Käytä vain mietoja puhdistusaineita. Älä käytä hankausainetta, hankaavia pesulappuja, liuottimia tai metalliesineitä.

2.5 Hävittäminen



VAROITUS!

Henkilövahinko- tai tukehtumisvaara.

- Irrota laite sähköverkosta ja vedenjakelusta.
- Leikkaa virtajohto laitteen läheltä ja hävitä se.
- Poista luukun lukitus, jotta lapset ja eläimet eivät voisi jäädä kiinni rummun sisälle.
- Hävitä laite paikallisten kotitalouksien sähkö- ja elektroniikkalaiteromua (WEEE) koskevien määräyksen mukaisesti.

3. LAITTEEN KUVAUS

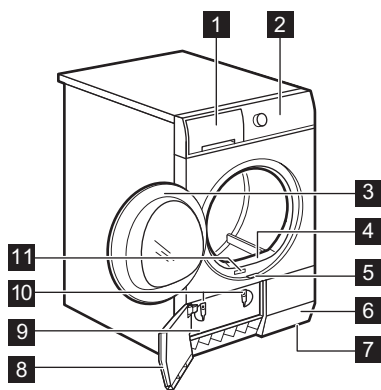

- 1** Tyhjennä vesisäiliö
- 2** Käyttöpaneeli
- 3** Laitteen luukku
- 4** Pääsihti
- 5** Lauhduttimen luukun painike
- 6** Tuuletusaukot
- 7** Säädettävät jalat
- 8** Lauhduttimen luukku
- 9** Lauhduttimen kansi
- 10** Lauhduttimen kannen lukitukset
- 11** Arvokiipii

i Luukun kätsisyyttä voidaan vaihtaa laitteen täyttämisen helpottamiseksi ja asentamisen helpottamiseksi. (katso erillinen esite).

4. KÄYTTÖPANEELI

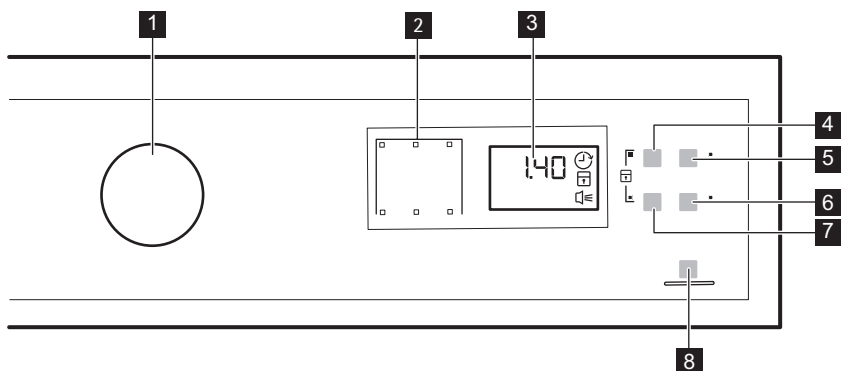





- 1** Ohjelmanvalitsin ja OFF-
virtakytkin
- 2** Merkkivalot
- 3** Näyttö
- 4** Time Dry (Kuivausaika) -
kosketuspainike
- 5** Delay Start (Ajastin) -
kosketuspainike
- 6** Delicates (Hellävarainen) -
kosketuspainike
- 7** Extra Antcrease
(Rypistymisenesto) -kosketuspainike





 Start/Pause (Käynnistä/Tauko) -kosketuspainike

 Paina kosketuspainikkeita sormella symbolin alueella tai lisätoiminnon nimen kohdalla. Älä käytä käsineitä, kun käytät käyttöpaneelia. Varmista, että käyttöpaneeli on aina puhdas ja kuiva.

4.1 Merkkivalot

Merkkivalot	Kuvaus
	Kuivausvaihe
	Jäähdytysvaihe
	Rypistymisenesto
	Lauhdutin
	Tyhjennä vesisäiliö
	Nukkasäihtä
	Ajastin
	Lapsilukko
	Äänimerkit
2.00	Ohjelman kesto
10' - 2.00	Aika-ohjelman kesto
30' - 20h	Ajastin-toiminnon kesto

5. OHJELMATAULUKKO

Ohjelma	Täyttömäärä ¹⁾	Ominaisuudet / Tekstiilityyppi ²⁾
 ³⁾ Cotton (Puuvilla) Eco	7 kg	Ohjelma puuvillatekstiilien kuivaamiseen "puuvilla kaappikuiva" -kuivuustasoon maksimaalisella energiansäästöllä. /  
Cotton (Puuvilla) Extra (Erittäin Kuiva)	7 kg	Kuivuustaso: erittäin kuiva. /  

Ohjelma	Täyttömäärä ¹⁾	Ominaisuudet / Tekstiilityyppi ²⁾
Cotton (Puuvilla) Cupboard (Kaappikuiva)	7 kg	Ohjelma kaikenlaisten puuvilla-tekstiilien kuivaamiseen kaappikuiviksi. / ☺ ☐
Cotton (Puuvilla) Iron (Silityskuiva)	7 kg	Kuivuustaso: silityskuiva. / ☺ ☐
Synthetic (Siliävät) Extra (Erittäin Kuiva)	3,5 kg	Kuivuustaso: erittäin kuiva. / ☺ ☺ ☐
Synthetic (Siliävät) Cupboard (Kaappikuiva)	3,5 kg	Kuivuustaso: kaappikuiva. / ☺ ☺ ☐
Easy Iron (Helposti siliävät)	1 kg (tai 5 paitaa)	Helposti siliävät tekstiilit, jotka vaativat vain kevyen silytyksen. Kuivaustulokset voivat vaihdella tekstiilin lajin mukaan. Ravista vaatteita ennen kuin asetat ne laitteeseen. Kun ohjelma on päättynyt, poista pyykki heti ja aseta ne vaateripustimeen. / ☺ ☺ ☐
Time Dry (Ajastettu kuivaus)	5 kg	Voit käyttää tässä ohjelmassa lisätoimintoa Time Dry (Kuivausaika) ja asettaa ohjelman keston. Kuivausajan on oltava sopiva täyttömäärään nähden, esim. 2 h puuvillapyykkien painon ollessa 5 kg. / ☺ ☺ ☐
Refresh (Raikastus)	1 kg	Säilössä olleiden tekstiilien raikastus.
Mixed (Mix)	3 kg	Puuvilla- ja tekokuitutekstiilit. Alhaisen lämpötilan ohjelma. Helävarainen ohjelma, joka käyttää lämmintä ilmaa. / ☺ ☺ ☐
Sports (Urheiluasu)	2 kg	Urheiluasu, ohuet ja kevyet tekstiilit, mikrokuitu, polyesteri. / ☺ ☺ ☐
Bedlinen (Vuodevaatteet)	3 kg	Vuodevaatteet, kuten tavallisen tai parivuoteen lakanat, tyynyllinat, pussilakanat. / ☺ ☺ ☐
Denim (Farmarit)	4 kg	Vapaa-ajanvaatteet, esim. farmarit, college-paidat, joissa on eripaksuisia kohtia (esim. kaulukset, hihansuut ja saumat). / ☺ ☺ ☐

Ohjelma	Täyttö- määrä 1)	Ominaisuudet / Tekstiilityyppi ²⁾
Delicate (Hellävarainen)	4 kg	Arkalaatuiset tekstiilit, kuten viskoosi, raion, akryyli ja niiden seokset. / 

1) Maksimipaino viittaa kuivaan pyykkiin.

2) Katso tekstiilin merkinnän merkitykset luvusta *VIHJEITÄ JA NEUVOJA: Pyykin valmistelminen*.

3)  Cotton (Puuvilla) Cupboard (Kaappikuiva) ECO -ohjelma on "Standardi puuvillaohjelma" Euroopan komission asetuksen 392/2012 mukaisesti. Sopii määrän normaalin puuvillapyykin kuivaukseen. Energiankulutuksen kannalta tehokkain määrän puuvillapyykin kuivausohjelma.

6. LISÄTOIMINNOT

6.1 Delicates (Hellävarainen)

Tämän lisätoiminnon avulla voit asettaa hellävaraisen kuivausohjelman, jonka lämpötila on alhainen. Käytä tätä lisätoimintoa tekstiileihin, joiden ohjemerkinissä on symboli  (esim. akryyli, viskoosi).

6.2 Extra Anticrease (Rypistymisenesto)

Pidentää kuivausohjelman lopussa olevaa rypistymisenestovaihetta 60 minuutilla. Tämä toiminto vähentää rypyjä. Pyykit voidaan ottaa pois





koneesta rypistymisenestovaiheen aikana.



6.3 Time Dry (Kuivausaika)

Tämä lisätoiminto koskee vain Time Dry (Ajastettu kuivaus)-ohjelmaa. Voit asettaa ohjelman keston 10 minuutin ja 2 tunnin väliillä. Vaadittu kesto on suhteessa laitteen pyykkimäärään.

 Suosittelemme, että asetat lyhyen keston pienille pyykkimäärille tai kuivatessasi vain yhtä tekstiiliä.

6.4 Lisätoiminnot-taulukko





Ohjelmat ¹⁾	 Delicates (Hellävarainen)	 Extra Anticrease (Rypistymisenesto)	 Time Dry (Kuivausaika)
 Cotton (Puuvilla) Eco		■	
Cotton (Puuvilla) Extra (Erittäin Kuiva)	■	■	
Cotton (Puuvilla) Cupboard (Kaappikuiva)	■	■	
Cotton (Puuvilla) Iron (Silityskuiva)	■	■	

Ohjelmat ¹⁾	 Delicates (Hellävarainen)	 Extra Anticrease (Rypistymisenesto)	 Time Dry (Kuivausaika)
Synthetic (Siliävät) Extra (Erittäin Kuiva)	■	■	
Synthetic (Siliävät) Cupboard (Kaappikuiva)	■	■	
Easy Iron (Helposti siliävät)	■	■	
Time Dry (Ajastettu kuivaus)	■	■	■
Refresh (Raikastus)		■	
Mixed (Mix)		■	
Sports (Urheiluasu)		■	
Bedlinen (Vuodevaatteet)		■	
Denim (Farmarit)	■	■	
Delicate (Hellävarainen)	■	■	

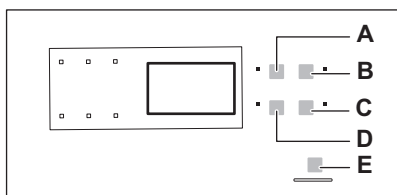
¹⁾ Ohjelman asettamisen yhteydessä voit asettaa 1 tai useamman lisätoiminnon. Voit kytkeä ne toimintaan tai pois toiminnasta painamalla vastaavaa kosketuspainiketta.

7. LAITTEEN ASETUKSET



- A. Time Dry (Kuivausaika)  - kosketuspainike
- B. Delay Start (Ajastin)  - kosketuspainike
- C. Delicates (Hellävarainen)  - kosketuspainike
- D. Extra Anticrease (Rypistymisenesto)  -kosketuspainike
- E. Start/Pause (Käynnistä/Tauko)  - kosketuspainike

7.1 Lapsilukko

Tämä lisätoiminto estää lapsia leikkimästä laitteella ohjelman ollessa käynnissä. Ohjelmanvalitsin ja kosketuspainikkeet lukittuvat.

Vain -virtakytkin on käytössä.

Lapsilukko-lisätoiminnon kytkeminen toimintaan:

1. Valitse haluamasi ohjelma ohjelmanvalitsimella.
 2. Odota noin 8 sekuntia.
 3. Paina ja pidä alhaalla kosketuspainikkeita (A) ja (D) samanaikaisesti. Lapsilukon merkkivalo syttyy.
- Lapsilukon merkkivalo syttyy.





Lapsilukko voidaan poistaa käytöstä ohjelman ollessa käynnissä. Paina ja pidä alhaalla samoja kosketuspainikkeita, kunnes lapsilukon merkkivalo sammuu.

7.2 Pyykin jäännöskosteustason säätäminen

Pyykin jäännöskosteustason oletusasetuksen muuttaminen:

1. Valitse haluamasi ohjelma ohjelmanvalitsimella.
2. Odota noin 8 sekuntia.
3. Paina ja pidä alhaalla painikkeita (A) ja (B) samanaikaisesti.

Jokin seuraavista merkkivaloista syttyy:

-  pyykin maksimaalinen kuivuus
-  pyykin suurempi kuivuus
-  pyykin vakiokuivuus

4. Paina painiketta (E) toistuvasti, kunnes oikean tason merkkivalo syttyy.
5. Vahvasta asetus painamalla ja pitämällä alhaalla painiketta (A) ja (B) samanaikaisesti noin 2 sekunnin ajan.

7.3 Äänimerkki käytössä/pois käytöstä

Voit poistaa äänimerkit käytöstä ja ottaa ne käyttöön painamalla ja pitämällä alhaalla kosketuspainikkeita (B) ja (C) samanaikaisesti noin 2 sekunnin ajan.

8. KÄYTTÖÖNOTTO

Ennen laitteen ensimmäistä käynnistyskertaa:

- Puhdista kuivausrummun rumpu kostealla liinalla.

- Käynnistä yhden tunnin ohjelma pyykin ollessa kosteaa.

9. PÄIVITTÄINEN KÄYTTÖ

9.1 Ohjelman käynnistäminen ilman ajastusta

1. Valmistele pyykki ja täytä laite.



HUOMIO!

Varmista, ettei pyykki jää laitteen luukun ja kumitiivisteiden väliin luukun sulkemisen yhteydessä.

2. Aseta oikea ohjelma ja lisätoiminnot pyykin lajin mukaan.
Ohjelman kesto näkyy näytössä.



Puuvillaohjelman valitsemisen yhteydessä näytössä näkyvissä oleva kuivausaika viittaa 5 kg:n täyttömäärään ja normaaliolosuhteisiin. Todellinen kuivausaika riippuu pyykkien laadusta (määrä ja koostumus), huoneenlämpötilasta sekä pyykkien kosteudesta linkouksen kuivausvaiheen jälkeen.

3. Paina Start/Pause (Käynnistä/ Tauko)-kosketuspainiketta. Ohjelma käynnistyy.

9.2 Ohjelman käynnistäminen ajastuksella

1. Aseta oikea ohjelma ja lisätoiminnot pyykin lajin mukaan.

2. Paina ajastimen painiketta toistuvasti, kunnes haluamasi viive näkyy näytössä.

i Voit asettaa ohjelman käynnistymään 30 minuutin ja 20 tunnin välisellä viiveellä.



3. Paina Start/Pause (Käynnistä/Tauko)-kosketuspainiketta. Näytössä näkyy ajastimen ajanlaskenta. Kun asetettu aika on kulunut loppuun, ohjelma käynnistyy.

9.3 Ohjelman muuttaminen

1. Käännä ohjelmanvalitsin asentoon  OFF.
2. Valitse ohjelma.

9.4 Ohjelman päättyessä

Kun ohjelma on päättynyt:



- Laitteesta kuuluu jaksottainen äänimerkki.
- Merkkivalo  vilkkuu.
- Merkkivalo  vilkkuu.
- Merkkivalo Start/Pause (Käynnistä/Tauko) palaa.

Laitte jatkaa toimintaa Rypistymisenesto-toiminnolla vielä noin 30 minuutin ajan.

Rypistymisenesto-toiminto estää pyykkien rypyt.

Voit poistaa pyykin ennen kuin Rypistymisenesto-toiminto on päättynyt. Suosittelemme parempien tuloksien saavuttamiseksi, että pyykit poistetaan vasta sitten, kun toiminto on lähes päättynyt.

Kun Rypistymisenesto-toiminto on päättynyt:

- Merkkivalo  palaa, mutta se ei vilku.
 - Merkkivalo  palaa, mutta se ei vilku.
 - Start/Pause (Käynnistä/Tauko) sammuu.
1. Käännä ohjelmanvalitsin asentoon  OFF.
 2. Avaa laitteen luukku.
 3. Ota pyykki pois koneesta.
 4. Sulje laitteen luukku.

i Puhdista aina sihti ja tyhjennä vesisäiliö ohjelman päättyessä.

9.5 Valmiustilatoiminto





Energiankulutuksen vähentämiseksi tämä toiminto kytkee laitteen automaattisesti pois toiminnasta:

- 5 minuutin kuluttua, jos ohjelmaa ei käynnistetä.
- 5 minuutin kuluttua ohjelman päättymisestä.

10. VIHJEITÄ JA NEUVOJA

10.1 Pyykin valmistelemine

- Sulje vetoketjut.
- Sulje untuvapeittojen kiinnittimet.
- Siteitä tai nauhoja (esim. esiliinan nauhat) ei saa kuivata irrallaan. Sido ne ennen ohjelman käynnistämistä.
- Tyhjennä kaikki taskut.
- Kun vaatteiden sisällä on puuvillakerros, käännä ne nurinpäin. Puuvillakerroksen on oltava ulospäin.
- Aseta aina käsiteltävään pyykkiin sopiva ohjelma.
- Älä sekoita vaaleita ja tummia vaatteita.
- Vähennä tekstiilien kutistumista valitsemalla puuvilla-, jersey- tai trikoovaatteisiin sopiva ohjelma.
- Älä ylitä Ohjelmat-luvussa annettua tai näytössä näkyvää maksimitäyttömäärää.
- Kuivaa ainoastaan kuivausrummussa kuivattavia tekstiilejä. Katso soveltuvuus tekstiilin hoito-ohjemerkinästä.
- Suuria ja pieniä kappaleita ei saa kuivata yhdellä kertaa. Pienet vaatekappaleet voivat jäädä suurien kappaleiden sisään, jolloin ne jäävät kosteiksi.

Tekstiilin merkintä	Kuvaus
	Kuivausrummussa kuivattava tekstiili.
	Kuivausrummussa korkeissa lämpötiloissa kuivattava tekstiili.
	Kuivausrummussa vain alhaisissa lämpötiloissa kuivattava tekstiili.
	Tekstiili, jota ei saa kuivata kuivausrummussa.

11. HOITO JA PUHDISTUS

11.1 Sihdin puhdistaminen

1.

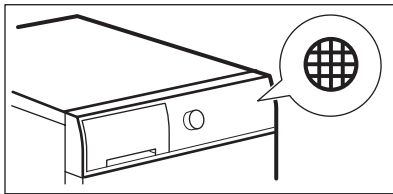

2.

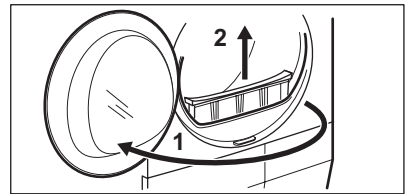

3.

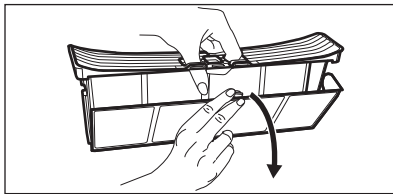

4.

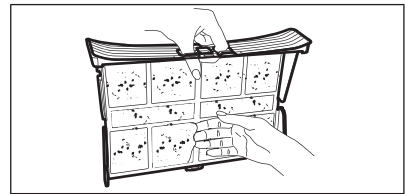

5.1)

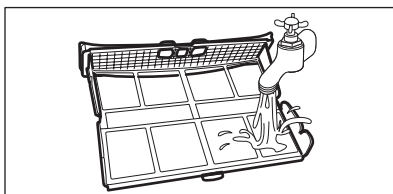

6.

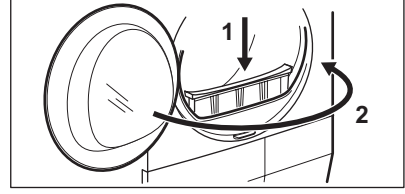

1) Puhdista sihti tarvittaessa kuumalla vedellä.

11.2 Vesisäiliön tyhjentäminen

1.

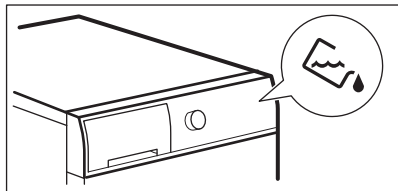

2.

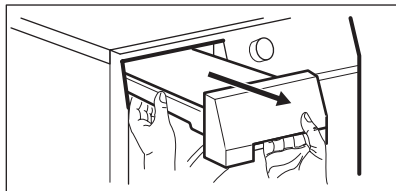

3.

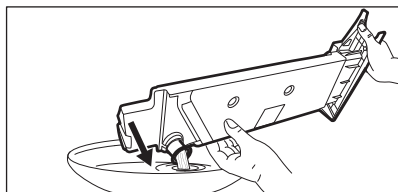

4.

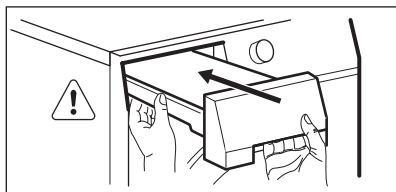

Voit käyttää vesisäiliön vettä tislattun veden sijasta (esim. höyrysilitykseen). Poista liat suodattimella ennen veden käyttämistä.

11.3 Lauhduttimen puhdistaminen

1.

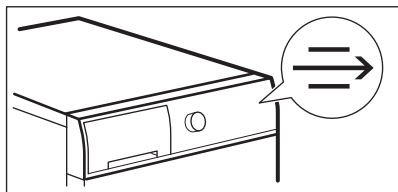

2.

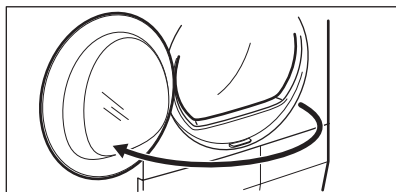

3.

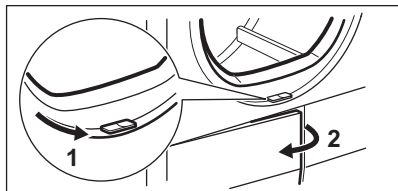

4.

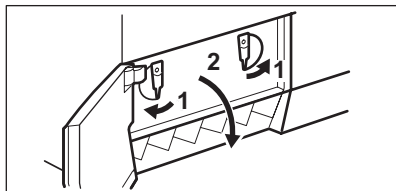

5.

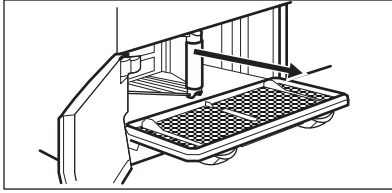

6.



7.

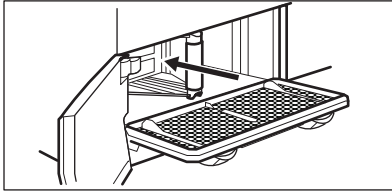

8.

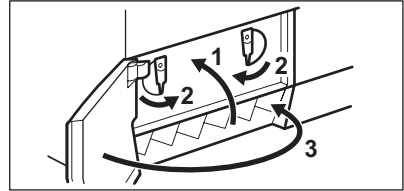

11.4 Rummun puhdistaminen



VAROITUS!

Irrota laite sähköverkosta ennen sen puhdistamista.

Puhdista rummun sisäosa ja sen nostimet miedolla pesuaineella. Kuivaa puhdistetut pinnat pehmeällä liinalla.



HUOMIO!

Älä puhdista rumpua hankausaineilla tai teräsvillalla.

Käytä kosteaa liinaa. Kuivaa puhdistetut pinnat pehmeällä liinalla.



HUOMIO!

Älä käytä kalusteiden puhdistusaineita tai puhdistusaineita, jotka voivat aiheuttaa korroosiota.

11.5 Käyttöpaneelin ja ulkokuoren puhdistaminen

Puhdista käyttöpaneeli ja ulkokuori miedolla pesuaineella.

11.6 Tuuletuskanavien puhdistaminen

Poista tuuletuskanaviin kerääntynyt nukka pölynimurilla.

12. VIANMÄÄRITYS

Ongelma	Mahdollinen ratkaisu
Laite ei kytkeydy toimintaan.	Varmista, että pistoke on kiinnitetty pistorasiaan.
	Tarkista asunnon sähkötaulun sulake (sulakekaapista).
Pesuohjelma ei käynnisty.	Paina painiketta Start/Pause (Käynnistä/Tauko).
	Tarkista, että laitteen luukku on suljettu.

Ongelma	Mahdollinen ratkaisu
Laitteen luukkua ei voi sulkea.	Tarkista, että sihti on asetettu oikein paikalleen.
	Varmista, ettei pyykki jää laitteen luukun ja kumitiivisteeseen väliin.
Laite pysähtyy toiminnan aikana.	Tarkista, että vesisäiliö on tyhjä. Käynnistä ohjelma painamalla uudelleen painiketta Start/Pause (Käynnistä/Tauko).
Ohjelman kesto on liian pitkä tai kuivaustulos on heikko. ¹⁾	Varmista, että pyykin paino sopii ohjelman kestoan.
	Varmista, että sihti on puhdas.
	Pyykki on liian märkää. Linkoa pyykki uudelleen pesukoneessa.
	Varmista, että huoneenlämpötila on yli +5 °C ja alle +35 °C. Optimaalinen huoneenlämpötila on 19 °C - 24 °C.
	Aseta Time Dry (Ajastettu kuivaus) tai Extra (Erittäin Kuiva) -ohjelma. ²⁾
Näytössä näkyy Err .	Jos haluat asettaa uuden ohjelman, kytke laite pois toiminnasta ja uudelleen toimintaan.
	Varmista, että lisätoiminnot sopivat valittuun ohjelmaan.
Näytössä näkyy (esim. E51).	Kytke laite pois toiminnasta ja toimintaan. Käynnistä uusi ohjelma. Jos ongelma toistuu, ota yhteys huoltopalveluun.

¹⁾ Ohjelma päättyy automaattisesti enintään 5 tunnin kuluttua.

²⁾ Jotkin kohdat voivat jäädä kosteiksi suurikokoisia kappaleita kuivatessa (esim. lakanat).

Jos kuivaustulos ei ole hyvä.

- Asetettu ohjelma oli virheellinen.
- Sihti on tukossa.
- Lauhdutin on tukossa.
- Laitteessa oli liikaa pyykkiä.
- Rumpu on liikainen.
- Johtavuusanturin virheellinen asetus (ks. parempi asetus kappaleesta

"Asetukset - Jäljelle jäävän pyykin kosteustason säätäminen").

- Tuuletusaukot ovat tukossa.
- Huoneenlämpötila on liian alhainen tai korkea (optimaalinen huoneenlämpötila 19 °C - 24 °C)

13. TEKNISET TIEDOT

Korkeus x leveys x syvyys	850 x 600 x 540 mm (enintään 600 mm)
---------------------------	--------------------------------------

Maksimisyvyys laitteen luukun ollessa au- ki	1030 mm
Maksimileveys laitteen luukun ollessa au- ki	950 mm
Säädettävä korkeus	850 mm (+ 15 mm - jalkojen säätö)
Rummun tilavuus	104 l
Maksimitäyttömäärä	7 kg
Jännite	230 V
Taajuus	50 Hz
Äänitaso	66 dB
Kokonaisteho	2250 W
Energiatehokkuusluokka	B
Standardin puuvillaohjelman energianku- lutus täydellä täyttömäärällä. 1)	4,23 kWh
Standardin puuvillaohjelman energianku- lutus osittaisella täyttömäärällä. 2)	2,29 kWh
Vuosittainen energiankulutus ³⁾	503,5 kWh
Päällä-tilan tehoabsorptio 4)	0,50 W
Pois toiminnasta tilan tehoabsorptio 4)	0,50 W
Käyttötapa	Kotitalous
Sallittu ympäristön lämpötila	+ 5 °C - + 35 °C
Suojakansi takaa kiinteiden hiukkasten ja kosteuden suojaustason, lukuun ottamat- ta kuitenkin matalajännitteisiä laitteita, joissa ei ole kosteusuojaa	IPX4

1) Standardin EN 61121 mukaisesti. 7 kg puuvillapyykkiä, linkousnopeus 1000 kierr./min.

2) Standardin EN 61121 mukaisesti. 3,5 kg puuvillapyykkiä, linkousnopeus 1000 kierr./min.

3) Energiankulutus vuodessa yksikössä kWh, perustuu standardin puuvillaohjelman 160 kii-
vauskierrrokseen täydellä ja osittaisella täyttömäärällä, ja vähän energiaa kuluttavien tilojen
energiankulutus. Kierroksen todellinen energiankulutus riippuu laitteen käyttötavasta (MÄÄ-
RÄYS (EU) Nro 392/2012).

4) Standardin EN 61121 mukaisesti.

Yllä olevan taulukon tiedot ovat Euroopan Unionin komission asetuksen 392/2012 mukaiset
direktiivin 2009/125/EY vaatimuksien mukaisesti.

13.1 Kulutusarvot

Ohjelma	Linkousnopeus/jäännöskosteus	Kuivausai- ka ¹⁾	Energian- kulutus ²⁾
Cotton (Puuvilla) Eco 7 kg			
Cupboard (Kaappi- kuiva)	1400 kierrosta/min 50%	119 min.	3,63 kWh
	1000 kierrosta/min 60%	139 min.	4,23 kWh
Iron (Silityskuiva)	1400 kierrosta/min 50%	90 min.	2,73 kWh
	1000 kierrosta/min 60%	107 min.	3,37 kWh
Cotton (Puuvilla) Eco 3,5 kg			
Cupboard (Kaappi- kuiva)	1400 kierrosta/min 50%	70 min.	1,96 kWh
	1000 kierrosta/min 60%	82 min.	2,29 kWh
Synthetic (Siliävät) 3,5 kg			
Cupboard (Kaappi- kuiva)	1200 kierrosta/min 40%	62 min.	1,59 kWh
	800 kierrosta/min 50%	74 min.	1,93 kWh

1) Osittaisten täyttömäärien kohdalla ohjelman kesto on lyhyempi ja laite kuluttaa vähemmän energiaa.

2) Virheellinen ympäristölämpötila ja/tai huonosti lingotut pyykkit voivat pidentää ohjelman kestoa ja lisätä energiankulutusta.

14. EUROOPAN UNIONIN ASETUKSEN 1369/2017 MUKAINEN TUOTTEEN TIETOLOMAKE

Tuotteen tietolomake	
Tavaramerkki	Electrolux
Malli	EW2C327R1, PNC916098558
nimelliskapasiteetti kiloina	7
Tuuletettu tai kondensoiva kuivausrumpu	Lauhdutin
Energiatehokkuusluokka	B
Energiankulutus "X" kWh vuodessa, laskettuna 160:lle va- kiopuuvillaohjelman kuivauskerralle täydellä ja vajaalla rummulla, sekä tehonsäästötilojen energiankulutus. Todel- linen energiankulutus kuivauskertaa kohti riippuu laitteen käyttötavasta.	503,5

automaattinen kuivausrumpu tai muu kuin automaattinen kuivausrumpu	Automaattinen
vakiopuuvillaohjelman energiankulutus täydellä rummulla, kWh	4,23
vakiopuuvillaohjelman energiankulutus vajaalla rummulla, kWh	2,29
tehonkulutus pois päältä -tilassa	0,50
tehonkulutus päälle jätettynä -tilassa	0,50
päälle jätettynä -tilan kesto minutteina	10
Vakiopuuvillaohjelma käytettynä täydellä ja vajaalla rummulla on se vakiokuivausohjelma, jota merkissä ja tuoteseosteessa annetut tiedot koskevat; että tämä ohjelma sopii tavallisen märkien puuvillatekstiilien kuivaukseen ja että se on energiankulutuksen kannalta tehokkain puuvillalle käytettävä kuivausohjelma.	
Standardin puuvillaohjelman painotettu ohjelman kesto täydellä ja osittaisella täyttömäärällä minuiteissa	106
ohjelman kesto minutteina vakiopuuvillaohjelmalle täydellä rummulla	139
ohjelman kesto minutteina vakiopuuvillaohjelmalle vajaalla rummulla	82
Kondensointitehokkuusluokka "X" asteikolla G:stä (vähiten tehokas) A:han (tehokkain)	B
Vakiopuuvillaohjelman keskimääräinen kondensointitehokkuus prosenttiosuutena täydellä rummulla	81
Vakiopuuvillaohjelman keskimääräinen kondensointitehokkuus prosenttiosuutena vajaalla rummulla	81
painotettu kondensointitehokkuus vakiopuuvillaohjelmalle täydellä ja vajaalla rummulla	81
Akustinen melu dB	66
Integroitu laite K/E	Ei

Yllä olevan taulukon tiedot ovat Euroopan Unionin komission asetuksen 392/2012 mukaiset direktiivin 2009/125/EY vaatimuksien mukaisesti.

15. YMPÄRISTÖNSUOJELU

Kierrätä materiaalit, jotka on merkitty merkillä . Kierrätä pakkaus laittamalla se asianmukaiseen kierrätysastiaan. Suojele ympäristöä ja ihmisten terveyttä kierrättämällä sähkö- ja

elektroniikkaromut. Älä hävitä merkillä  merkittyjä kodinkoneita kotitalousjätteen mukana. Palauta tuote paikalliseen kierrätyskeskukseen tai ota yhteyttä paikalliseen viranomaiseen.

INNEHÅLL

1. SÄKERHETSINFORMATION.....	22
2. SÄKERHETSINSTRUKTIONER.....	24
3. PRODUKTBESKRIVNING.....	25
4. KONTROLLPANEL.....	26
5. PROGRAMÖVERSIKT.....	27
6. TILLVALSFUNKTIONER.....	28
7. INSTÄLLNINGAR.....	29
8. FÖRE FÖRSTA ANVÄNDNING.....	30
9. DAGLIG ANVÄNDNING.....	30
10. RÅD OCH TIPS.....	31
11. SKÖTSEL OCH RENGÖRING.....	32
12. FELSÖKNING.....	34
13. TEKNISKA DATA.....	35
14. PRODUKTINFORMATIONSBLAG MED HÄNVISNING TILL E.U. REGEL 1369/2017.....	37

VI TÄNKER PÅ DIG

Tack för att du köpt en Electrolux-produkt. Du har valt en produkt som för med sig årtionden av yrkeserfarenhet och innovation. Genial och elegant har den utformats med dig i åtanke. Så när du än använder den kan du känna dig trygg med att veta att du får fantastiska resultat varje gång.

Välkommen till Electrolux.

Besök vår webbplats för att:



Få användningsråd, broschyrer, felsökningshjälp och serviceinformation:
www.electrolux.com/webselfservice



Registrera din produkt för bättre service:
www.registerelectrolux.com



Köpa tillbehör, förbrukningsvaror och originalreservdelar till din produkt:
www.electrolux.com/shop

KUNDTJÄNST OCH SERVICE

Vi rekommenderar att originalreservdelar används.

Ha följande uppgifter till hands när du kontaktar serviceavdelningen: Modell, PNC, serienummer.

Informationen står på typskylten.

 Varnings-/viktig säkerhetsinformation

 Allmän information och tips

 Miljöinformation

Med reservation för ändringar.

1. ⚠ SÄKERHETSINFORMATION

Läs noga de bifogade instruktionerna före installation och användning av maskinen. Tillverkaren är inte ansvarig för eventuella personskador eller andra skador som uppkommit som ett resultat av felaktig installation eller användning. Förvara alltid bruksanvisningen på en säker och tillgänglig plats för framtida bruk.

1.1 Säkerhet för barn och handikappade

**WARNING!**

Risk för kvävning, skador eller permanent invaliditet.

- Denna produkt kan användas av barn från 8 års ålder och uppåt, och av personer med nedsatt fysisk, sensorisk eller mental förmåga, samt personer med bristande erfarenhet och kunskap, om de övervakas eller instrueras beträffande hur produkten används på ett säkert sätt och förstår de risker som är förknippade med användningen.
- Barn mellan 3 och 8 år eller personer med mycket omfattande och komplexa funktionshinder ska inte vara i närheten av produkten om de inte är under uppsikt.
- Barn under 3 år ska inte vistas i närheten utan ständig uppsikt.
- Låt inte barn leka med produkten.
- Håll allt förpackningsmaterial utom räckhåll för barn och kassera det på lämpligt sätt.
- Tvättmedel ska förvaras utom räckhåll för barn.
- Håll barn och husdjur borta från produkten när luckan är öppen.
- Om apparaten har ett barnlås, måste detta aktiveras.
- Barn får inte utföra städning och underhåll av apparaten utan uppsikt.

1.2 Allmän säkerhet

- Ändra inte produktens specifikationer.
- Om torktummlaren ska ställas ovanpå en tvättmaskin, använd staplingssetsen. Staplingssetsen som finns att köpa hos en auktoriserad återförsäljare och kan bara användas med maskinen såsom angivits i medföljande anvisningar. Läs dem noga före installation (se installationsbladet).
- Maskinen kan installeras fristående eller under en köksbänk med rätt utrymme (se installationsbladet).
- Produkten får inte placeras bakom en låsbar dörr, en skjutdörr eller en dörr med gångjärnen på motsatt sida så att produkten inte kan öppnas helt.
- Ventilationsöppningarna i botten får ej täppas igen av en matta eller annat som ligger på golvet.
- **WARNING:** Produkten får inte tillföras via en extern kopplingsanordning, såsom timer, eller anslutas till en krets som regelbundet slås på och av med ett verktyg.
- Anslut stickkontakten till eluttaget endast i slutet av installationen. Se till att stickkontakten är åtkomlig efter installation.
- Om nätsladden är skadad måste den bytas av tillverkaren, tillverkarens auktoriserade servicecenter eller personer med motsvarande utbildning, för att undvika elektrisk fara.
- Överskrid inte den angivna maximala tvättmängden 7 kg (se avsnittet "Programöversikt").
- Använd inte produkten om objekt har blivit nedsmutsade med kemikalier.
- Skrapa bort ludd eller annat från förpackningen som har samlats runt produkten.
- Använd inte produkten utan något filter. Rensa luddfiltret före eller efter varje användningstillfälle.
- Torka inte otvättade plagg i torktummlaren.
- Plagg som har fläckar av matolja, aceton, alkohol, bensin, fotogen, fläckborttagningsmedel, terpentin, vax och vaxborttagningsmedel skall tvättas i varmt

vatten med extra mycket tvättmedel innan de torkas i torktumlaren.

- Torka inte tvätt som innehåller skumgummi (latex), duschmössor, vattentäta textilier, plagg med gummiinlägg och kläder eller kuddar med skumgummifyllning i torktumlaren.
- Sköljmedel och liknande produkter skall användas enligt tillverkarens anvisningar.
- Ta bort alla föremål från produkten som kan fatta eld, såsom tändare eller tändstickor.
- **WARNING:** Avbryt aldrig en torktumlare innan torkningen har avslutats, såvida du inte snabbt kan ta ut all tvätt och sprida ut den så att värmen leds bort.
- Stäng av produkten och koppla bort den från eluttaget före underhåll.

2. SÄKERHETSINSTRUKTIONER

2.1 Installation

- Avlägsna allt förpackningsmaterial.
- Installera eller använd inte en skadad produkt.
- Följ installationsinstruktionerna som följer med produkten.
- Var alltid försiktig när produkten rör sig eftersom den är tung. Använd alltid skyddshandskar och täckta skor.
- Installera inte och använd inte maskinen på en plats där temperaturen understiger 5 °C eller överstiger 35 °C.
- Golvytan, på vilken produkten ska installeras, måste vara plan, stabil, värmebeständig och ren.
- Kontrollera att luft kan cirkulera mellan produkten och golvet.
- Håll alltid produkten vertikalt när den förflyttas.
- Maskinens bakre yta måste ställas mot en vägg.
- Använd ett vattenpass för att kontrollera att produkten står helt vågrätt när den står på platsen där den skall användas. Om den inte gör det kan du justera fötterna tills den gör det.

2.2 Elektrisk anslutning



WARNING!

Risk för brand och elektriska stötar.

- Produkten måste jordas.
- Se till att de parametrarna på märkskylten överensstämmer med elnätets elektricitet.
- Använd alltid ett korrekt installerat, stötsäkert och jordat eluttag.
- Använd inte grenuttag eller förlängningssladdar.
- Dra inte i anslutningssladden för att koppla bort produkten från eluttaget. Ta alltid tag i stickkontakten.
- Ta inte i anslutningssladden eller stickkontakten med våta händer.
- Denna produkt uppfyller kraven enligt EU:s direktiv.

2.3 Användning



WARNING!

Det finns risk för personskador, elstöt, brand eller skador på produkten.

- Denna produkt är endast avsedd för hushållsbruk.

- Torka inte skadade plagg som innehåller vaddering eller stoppning.
- Torka endast textilier som är lämpliga att torka i torktumlare. Följ anvisningarna på alla klädvårdsetiketter.
- Om tvätten har behandlats med fläckborttagningsmedel måste en extra sköljning genomföras innan torktumblaren startas.
- Använd inte kondens/destillatvattnet för att dricka eller laga mat. Det kan orsaka hälsoproblem hos människor och husdjur.
- Sitt eller stå inte på luckan när den är öppen.
- Torka inte genomblöta plagg i en torktumlare.

2.4 Underhåll och rengöring



WARNING!

Risk för personskador och skador på produkten föreligger.

- Spruta inte vatten eller ånga på produkten för att rengöra den.
- Rengör produkten med en fuktig, mjuk trasa. Använd bara neutrala rengöringsmedel. Använd inte produkter med slipeffekt, skursvampar, lösningsmedel eller metallföremål.

2.5 Kassering



WARNING!

Risk för kvävning eller skador.

- Koppla loss produkten från eluttaget och vattentillförseln.
- Klipp av elkabeln nära produkten och kassera den.
- Ta bort luckspärren för att förhindra att barn eller husdjur blir instängda i trumman.
- Kassera produkten i enlighet med lokala föreskrifter för avyttring från WEEE (Waste Electrical and Electronic Equipment).

3. PRODUKTBESKRIVNING

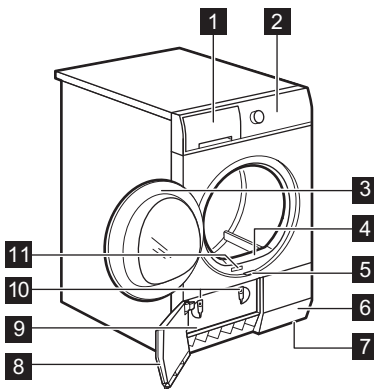

- 1 Töm vattentank
- 2 Kontrollpanel
- 3 Produktlucka
- 4 Primärt filter
- 5 Knapp för kondensorlucka
- 6 Luffflödeshål
- 7 Justerbara fötter
- 8 Kondensorlucka
- 9 Kondensorskydd
- 10 Lås till kondensorlocket
- 11 Typskylt



För enklare hantering kan luckan installeras med öppningen åt båda hållen. (se separat blad).

4. KONTROLLPANEL

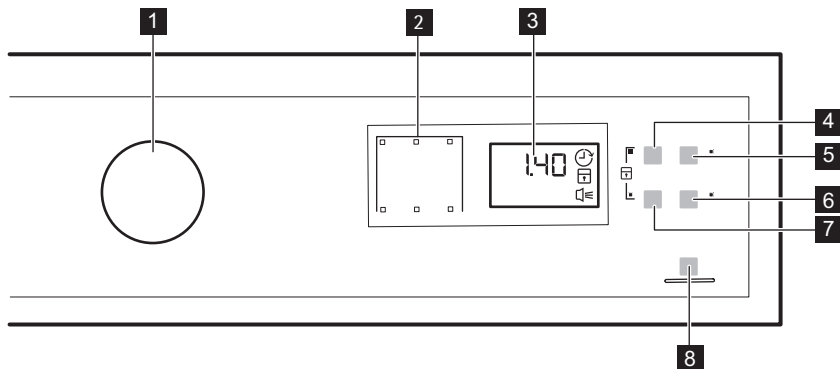

- 1** Programväljare och ⓐ strömbrytare På/Av
 - 2** Indikatorlampor
 - 3** Display
 - 4** 🕒 Tid (Time Dry)-touchkontroll
 - 5** ⌚ Delay Start (Fördröj Start)-touchkontroll
 - 6** 🌸 Delicates (Fintvätt)-touchkontroll
 - 7** 📄 Extra Anticrease (Skrynkelskydd)-touchkontroll
 - 8** ⏪⏩ Start/Pause (Start/Pause)-touchkontroll
- i** Tryck på touchknapparna med fingret i området med symbolen eller namnet för funktionen. Använd inte handskar när du använder kontrollpanelen. Se till att kontrollpanelen alltid är ren och torr.

4.1 Indikatorlampor

Indikatorlampor	Beskrivning
)))	Torkningsfas
🌱	Avkylningsfas
📄	Skrynkelskyddsfas
⇒	Kondensor
🗑️	Töm vattentank
🌐	Filter
⌚	Fördröj start
📄	Luckspärr

Indikatorlampor	Beskrivning
	Ljudsignaler
2 . 0 0	Programlängd
1 0 ' - 2 . 0 0	Varaktighet torktid
3 0 ' - 2 0 h	Nedräkning till fördröjd start

5. PROGRAMÖVERSIKT

Program	Vikt ¹⁾	Egenskaper / Typ av material ²⁾
³⁾ Cotton (Bomull) Eco	7 kg	Program för att torka bomull med torrhetsgrad "skåptorrt" med maximal energibesparing. /
Cotton (Bomull) Extra	7 kg	Torknivå: extra torrt. /
Cotton (Bomull) Cupboard (Skåptorrt)	7 kg	Program för att torka alla typer av bomull som ska kunna stoppas in i skåpet direkt (skåptorrt). /
Cotton (Bomull) Stryktorrt	7 kg	Torknivå: lämpligt för strykning. /
Synthetic (Syntet) Extra	3,5 kg	Torknivå: extra torrt. /
Synthetic (Syntet) Cupboard (Skåptorrt)	3,5 kg	Torknivå: skåptorrt. /
Easy Iron (Lättstruket)	1 kg (eller 5 skjortor)	Lättskötta plagg där minimal strykning krävs. Torkresultatet kan skilja sig mellan olika sorters material. Skaka plaggen innan du lägger i dem i maskinen. När programmet är klart ska plaggen tas ut direkt och hängas på hängare. /
Time Dry (Tid)	5 kg	Med det här programmet kan du använda Tid (Time Dry)-funktionen och ställa in programlängden. Torktiden ska ställas in efter hur stor tvätten är, t.ex. 2 timmar för 5 kg vit-/kulörtvätt. /
Refresh (Uppfräschning)	1 kg	Uppfräschning av textilier som varit undanlagda. /

Program	Vikt ¹⁾	Egenskaper / Typ av material ²⁾
Mixed (Blandat)	3 kg	Bomulls- och syntetplagg. Lågt temperaturprogram. Skonprogram med varm luft. / ☺☺☺
Sports (Sportkläder)	2 kg	Sportkläder, tunna och lätta textilier, mikrofiber, polyester. / ☺☺☺
Bedlinen (Sängkläder)	3 kg	Sängkläder som enkel- och dubbellakan, örngott, påslakan. / ☺☺☺
Denim	4 kg	Fritidskläder som t.ex. jeans, sweatshirts med material av olika tjocklek (t.ex. vid nacken, ärmarna och sömmarna). / ☺☺☺
Delicate (Skonprogram)	4 kg	Ömtåliga tyger som viskos, rayon, akryl och deras blandningar. / ☺☺☺

1) Maximal vikt gäller torra plagg.

2) För märkningens betydelse, se kapitel *RÅD OCH TIPS: Förbereda tvätten.*

3)  Cotton (Bomull) Cupboard (Skåptorrt) ECO-programmet är "standardbomullsprogrammet" enligt EU-kommissionens förordning 392/2012. Det är lämpligt för att torka normalvåt tvätt och det är det effektivaste programmet vad gäller energiförbrukning för torkning av våt bomullstvätt.

6. TILLVALSFUNKTIONER

6.1 Delicates (Fintvätt)

Med detta tillval kan du ställa in ett skonsamt torkprogram med låg temperatur. Använd detta tillval vid torkning av material märkta med symbolen  på klädvårdsetiketten (t.ex. akryl, viskos).

6.2 Extra Anticrease (Skrynkelkydd)

Förlänger antiskrynkel-fasen med 60 minuter i slutet av torkprogrammet. Den här funktionen minskar uppkomsten av

skrynklar. Tvätten kan tas ut under skrynkelkyddsfasen.





6.3 Tid (Time Dry)

Denna funktion gäller endast programmet Time Dry (Tid). Du kan ställa in programmets varaktighet, från 10 min (min.) till 2 timmar (max.) Tiden beror på hur stor tvättmängden är.



Vi rekommenderar att du ställer in en kort programlängd för små tvättmängder eller för bara ett plagg.

6.4 Funktionsöversikt

Program ¹⁾	 Delicates (Fintvätt)	 Extra Anti-crease (Skrynkelskydd)	 Tid (Time Dry)
 Cotton (Bomull) Eco		■	
Cotton (Bomull) Extra	■	■	
Cotton (Bomull) Cupboard (Skåpört)	■	■	
Cotton (Bomull) Stryktorr	■	■	
Synthetic (Syntet) Extra	■	■	
Synthetic (Syntet) Cupboard (Skåpört)	■	■	
Easy Iron (Lättstruket)	■	■	
Time Dry (Tid)	■	■	■
Refresh (Uppfräschning)		■	
Mixed (Blandat)		■	
Sports (Sportkläder)		■	
Bedlinen (Sängkläder)		■	
Denim	■	■	
Delicate (Skonprogram)	■	■	

¹⁾ Du kan ställa in en eller flera funktioner med programmet. Tryck på tillhörande touchknapp för att aktivera eller avaktivera dem.

7. INSTÄLLNINGAR

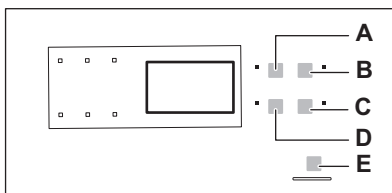

A. Tid (Time Dry) -touchkontroll

B. Delay Start (Fördroj Start) -touchkontroll

C. Delicates (Fintvätt) -touchkontroll

D. Extra Anticrease (Skrynkelskydd) -touchkontroll

E. Start/Pause (Start/Pause) -touchkontroll

7.1 Barnlås

Detta alternativ hindrar barn från att leka med produkten när ett program är igång. Programväljaren och touchkontrollerna låses.

Endast  AV-knappen är olåst.

Aktivera Barnlåset:

1. Vrid programväljaren för att ställa ett program.
2. Vänta i ungefär 8 sekunder.
3. Håll in touchkontrollerna (A) och (D) samtidigt. Indikatoren för Barnlås tänds.

Indikatoren för Barnlås tänds.



Det går att inaktivera Barnlåset när ett program pågår. Håll samma touchkontroller intryckta tills indikatoren för Barnlåset släcks.

7.2 Justering av återstående fuktgrad för tvätten

Ändra standardgraden för återstående fukt i tvätten:

8. FÖRE FÖRSTA ANVÄNDNING

Innan produkten används för första gången:

- Rengör torktumlarhusen med en fuktig trasa.

9. DAGLIG ANVÄNDNING

9.1 Starta ett program utan fördröjd start

1. Förbered tvätten och fyll produkten.





FÖRSIKTIGHET!

Kontrollera att tvätten inte fastnar mellan luckan och gummilisten när du stänger luckan.

2. Ställ in rätt program och tillval för typen av tvätt.
Displayen visar programmets längd.

1. Vrid programväljaren för att ställa ett program.
2. Vänta i ungefär 8 sekunder.
3. Håll in knapparna (A) och (B) samtidigt.

En av följande indikatorer tänds:

-  max torr tvätt
-  mer torr tvätt
-  standard torr tvätt

4. Tryck på knappen (E) flera gånger tills indikatoren för rätt nivå visas.
5. För att bekräfta inställningen, håll knapparna (A) och (B) intryckta samtidigt i cirka 2 sekunder.

7.3 Signal på/av

Slå på och av ljudsignalerna genom att hålla touch-knapparna (B) och (C) intryckta samtidigt i cirka två sekunder.

- Starta ett program på en timme med fuktig tvätt.



Torktiden som visas på displayen när vittvätt har valts, är vid en tvättmängd på 5 kg. Den verkliga torktiden beror på vilken typ av tvätt (vikt och sammansättning), rumstemperaturen och fuktigheten på tvätten efter centrifugeringsfasen,

3. Tryck på Start/Pause (Start/Pause)-touchknappen.
Programmet startar.

9.2 Starta ett program med fördröjd start

1. Ställ in rätt program och tillval för typen av tvätt.
2. Tryck på knappen för fördröjd start upprepade gånger tills displayen visar önskad tidsfördröjning till starten.

i Du kan fördröja starten av ett program från 30 minuter till maximalt 20 timmar.

3. Tryck på Start/Pause (Start/Pause)-touchkontrollen.

Displayen visar nedräkningen till fördröjd start.

När nedräkningen löper ut startar programmet.

9.3 Ändra ett program

1. Vrid programväljaren till **⌚** AV
2. Ställ in programmet.

9.4 När programmet är klart

När programmet är klart:

- En återkommande ljudsignal hörs.
- Indikatorn **⏸** blinkar.
- Indikatorn **⏸** blinkar.
- Indikatorlampan Start/Pause (Start/Pause) lyser.

10. RÅD OCH TIPS

10.1 Förbereda tvätten

- Stäng dragkedjorna.
- Knäpp knapparna på påslakanen.
- Låt inte lösa band trassla sig (t.ex. på förkläden). Knyt ihop dem innan du startar programmet.
- Töm alla fickor på föremål.
- Om plagget har ett innerfoder av bomull ska plagget vändas ut och in. Bomullssidan ska alltid vara vänd utåt.
- Ställ alltid in programmet som passar för typen av tvätt.
- Tvätta inte ljusa och mörka färger ihop.

Produkten fortsätter att arbeta med skrynkelkyddsfasen i cirka 30 minuter till.

Skrynkelkyddsfasen hindrar tvätten från att bli skrynklig.

Du kan ta ut tvätten innan skrynkelkyddsfasen är klar. För bästa resultat rekommenderar vi att du tar ut tvätten när fasen är nästan eller helt klar.

När skrynkelkyddsfasen är klar:

- Indikatorn **⏸** lyser men blinkar inte.
- Indikatorn **⏸** lyser men blinkar inte.
- Start/Pause (Start/Pause) släcks.

1. Vrid programväljaren till **⌚** AV
2. Öppna luckan till produkten.
3. Plocka ur tvätten.
4. Stäng produktens lucka.





i **Rengör alltid filtret och töm vattenbehållaren när ett program är klart.**

9.5 Standby-funktion

För att minska energiförbrukningen stänger funktionen automatiskt av produkten:

- Efter 5 minuter om du inte startar programmet.
- Efter 5 minuter från programmets slut.

- Använd ett lämpligt program för vit-/kulörtvätt, jersey och stickat för att förhindra att plaggen krymper.
- Överskrid inte maximal tvättmängd som finns i programkapitlet eller som visas på displayen.
- Torktumla endast tvätt som klarar av att torktumlas. Se instruktionerna på plaggens klädvårdsetiketter.
- Torka inte stora och små plagg tillsammans. Små plagg kan fastna i större plagg och därmed inte torkas.

Klädvårdsmärkning	Beskrivning
	Tvätten är lämplig för torktumling.
	Tvätten är lämplig för torktumling vid högre temperaturer.
	Tvätten är lämplig för torktumling endast vid lägre temperaturer.
	Plagget är inte lämplig för torktumling.

11. SKÖTSEL OCH RENGÖRING

11.1 Rengöring av filtret

1.

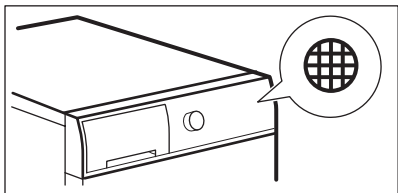

2.

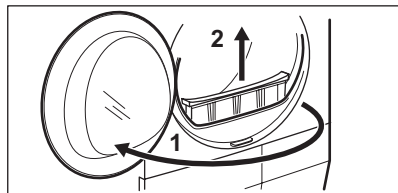

3.

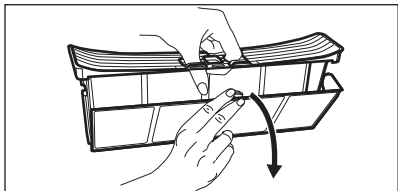

4.



5. 1)

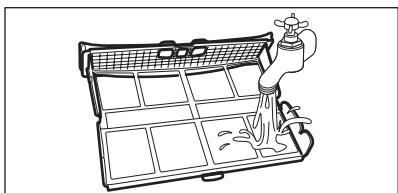

6.

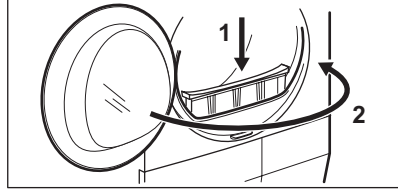

1) vid behov, rengör filtret med varmt vatten.

11.2 Tömning av vattenbehållaren

1.

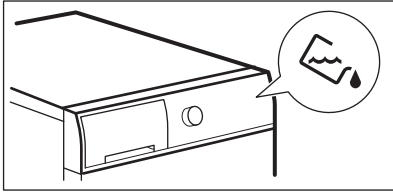

2.

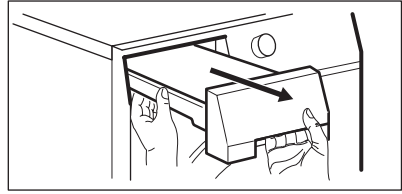

3.

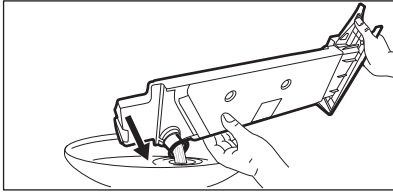

4.

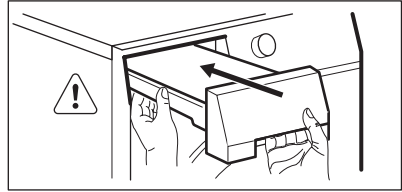

Du kan använda vattnet från vattenbehållaren som ett alternativ till destillerat vatten (t.ex. för ångstrykning). Ta bort smutsrester med ett filter innan du använder vattnet.

11.3 Rengöring av kondensorn

1.

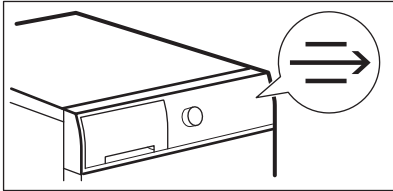

2.

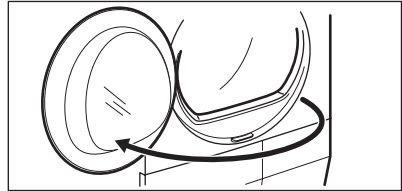

3.

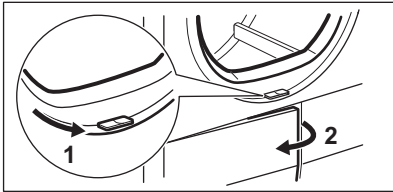

4.

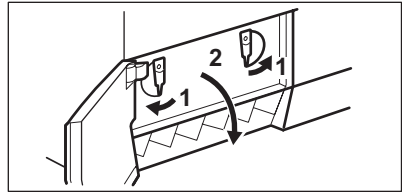

5.

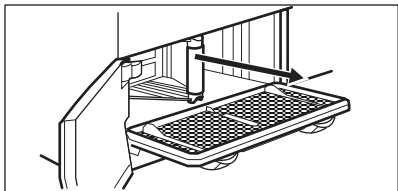

6.

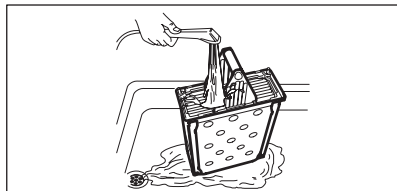

7.

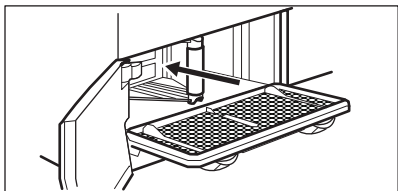

8.

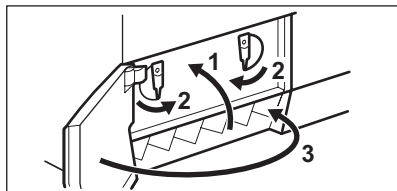

11.4 Rengöring av trumman



VARNING!

Koppla från maskinen innan den rengörs.

Använd ett vanligt mildt rengöringsmedel för att rengöra insidan av trumman och trumbladen. Torka de rengjorda ytorna med en mjuk duk.



FÖRSIKTIGHET!

Använd inte slipmedel eller stålull i trumman.

11.5 Rengöring av kontrollpanelen och höljet

Använd ett vanligt rengöringsmedel för att rengöra kontrollpanelen och höljet.

Rengör med en fuktad duk. Torka de rengjorda ytorna med en mjuk duk.



FÖRSIKTIGHET!

Rengör inte produkten med möbelrengöringsmedel eller rengöringsmedel som kan orsaka korrosion.

11.6 Rengöring av luftflödeshål

Använd en dammsugare för att ta bort ludd från luftflödeshålen.

12. FELSÖKNING

Problem	Möjlig lösning
Du kan inte sätta på produkten.	Se till att stickkontakten sitter ordentligt i eluttaget.
	Kontrollera säkringen i säkringsskåpet (husets installation).
Programmet startar inte.	Tryck på Start/Pause (Start/Pause).
	Se till att luckan är stängd.

Problem	Möjlig lösning
Luckan går inte att stänga.	Kontrollera att filtren är korrekt installerade.
	Kontrollera att ingen tvätt har fastnat mellan luckan och gummilisten.
Produkten stannar under driften.	Kontrollera att vattenbehållaren är tom. Tryck på knappen Start/Pause (Start/Pause) för att starta programmet på nytt.
Programtiden är för lång eller torkningsresultatet är inte tillfredsställande. ¹⁾	Kontrollera att tvättens vikt är lämplig för programmets varaktighet.
	Kontrollera att filtret är rent.
	Tvätten är för blöt. Centrifugera tvätten igen i tvättmaskinen.
	Se till att rumstemperaturen är högre än +5 °C och lägre än +35 °C. Optimal rumstemperatur är 19 °C till 24 °C.
	Välj programmet Time Dry (Tid) eller Extra. ²⁾
Displayen visar Err .	Om du vill välja ett nytt program, stäng av och sätt på produkten.
	Kontrollera att tillvalen är förenliga med programmet.
Displayen visar (t.ex. E51).	Stäng av och sätt på produkten. Starta ett nytt program. Kontakta service om problemet uppstår igen.

¹⁾ Efter högst 5 timmar avslutas programmen automatiskt.

²⁾ Vissa delar av plagget kan fortfarande vara fuktigt när man torkar större plagg (t.ex. lakan).

Vid otilfredsställande torkresultat

- Fel program har valts.
- Filtret är igentäppt.
- Kondensorn är igentäppt.
- För mycket tvätt har lagts in i produkten.
- Trumman är smutsig.
- Felaktig inställning av värmeledningssensorn (se avsnittet

"*Inställningar - Justering av återstående fuktgrad för tvätten*" för bättre inställning).

- Luftflödeshålen är igentäppta.
- Rumstemperaturen är för låg eller för hög (optimal rumstemperatur 19 °C till 24 °C)

13. TEKNISKA DATA

Höjd x Bredd x Djup	850 x 600 x 540 mm (maximal 600 mm)
---------------------	-------------------------------------

Max. djup med öppen lucka	1030 mm
Max. bredd med öppen lucka	950 mm
Justerbar höjd	850 mm (+ 15 mm - justering av fötterna)
Trummans volym	104 l
Maximal lastvolym	7 kg
Nätspänning	230 V
Frekvens	50 Hz
Ljudeffektnivå	66 dB
Total effekt	2250 W
Energiklass	B
Energiförbrukning vid standardbomullsprogrammet med full maskin. ¹⁾	4,23 kWh
Energiförbrukning vid standardbomullsprogrammet med halv maskin. ²⁾	2,29 kWh
Årlig energiförbrukning ³⁾	503,5 kWh
Effektförbrukning i viloläge ⁴⁾	0,50 W
Effektförbrukning i avstängt läge ⁴⁾	0,50 W
Typ av användning	Hushåll
Tillåten omgivningstemperatur	+ 5 °C till + 35 °C
Skyddsnivån mot intrång av fasta partiklar och fukt säkerställs av skyddslocket, förutom där lågspänningsutrustningen inte har något skydd mot fukt	IPX4

¹⁾ Med referens till EN 61121. 7kg bomull centrifugeras vid 1000 varv/min.

²⁾ Med referens till EN 61121. 3,5kg bomull centrifugeras vid 1000 varv/min.

³⁾ Energiförbrukning per år i kWh, baserat på 160 torkprogram med standardbomullsprogram vid full och delvis full maskin och förbrukning vid lågenergilägena. Faktisk energiförbrukning per program beror på hur maskinen används (BESTÄMMELSE (EU) nr 392/2012).

⁴⁾ Med hänvisning till EN 61121.

Informationen i tabellen ovan är i enlighet med EU-kommissionens förordning 392/2012 om genomförande av direktiv 2009/125/EC.

13.1 Förbrukningsvärden

Program	Centrifugerad vid / resterande fuktighet	Torktid ¹⁾	Energiförbrukning ²⁾
Cotton (Bomull) Eco 7 kg			
Cupboard (Skåp-torr)	1400 varv/minut / 50%	119 min.	3,63 kWh
	1000 varv/minut / 60%	139 min.	4,23 kWh
Stryktorr	1400 varv/minut / 50%	90 min.	2,73 kWh
	1000 varv/minut / 60%	107 min.	3,37 kWh
Cotton (Bomull) Eco 3,5 kg			
Cupboard (Skåp-torr)	1400 varv/minut / 50%	70 min.	1,96 kWh
	1000 varv/minut / 60%	82 min.	2,29 kWh
Synthetic (Syntet) 3,5 kg			
Cupboard (Skåp-torr)	1200 varv/minut / 40%	62 min.	1,59 kWh
	800 varv/minut / 50%	74 min.	1,93 kWh

¹⁾ Vid halvfull tvätt är programtiden kortare och maskinen förbrukar mindre energi.

²⁾ Felaktig omgivningstemperatur och/eller dåligt centrifugerad tvätt kan förlänga programtiden och öka energiförbrukningen.

14. PRODUKTINFORMATIONSBLAD MED HÄNVISNING TILL E.U. REGEL 1369/2017

Produktinformationsblad	
Varumärke	Electrolux
Modell	EW2C327R1, PNC916098558
Nominell kapacitet i kg	7
Frånluftstumlare eller kondensumlare	Kondensatorn
Energieffektivitetsklass	B
Energiförbrukning i kWh per år, baserad på 160 torkcykler med standardprogram bomull vid full och halv maskin, och förbrukning i lågeffektlägena. Den faktiska energiförbrukningen per cykel beror på hur maskinen används.	503,5
Automatisk torktumlare eller icke-automatisk torktumlare	Automatisk

Energiförbrukning med standardprogram bomull vid full maskin i kWh	4,23
Energiförbrukning med standardprogram bomull vid halv maskin i kWh	2,29
Effektförbrukning i fränläge i W	0,50
Effektförbrukning i viloläge i W	0,50
Vilolägets varaktighet (min)	10
Standardprogram bomull' vid full och halv maskin är det standardprogrammet för torkning som informationen på etiketten och etiketten avser, detta program är lämpligt för torkning av normal blöt bomullstvätt och är det effektivaste programmet för bomull vad gäller energiförbrukning	
Viktad programtid 'standardprogram bomull vid full och halv maskin' i minuter	106
Programtiden för 'standardprogram bomull vid full maskin' i minuter	139
Programtiden för 'standardprogram bomull vid halv maskin' i minuter	82
Kondensationseffektivitetsklass på en skala från G (minst effektiv) till A (effektivast)	B
Genomsnittlig kondensationseffektivitet för standardprogram bomull vid full maskin uttryckt i procent	81
Genomsnittlig kondenseringseffektivitet av standard bomullsprogram vid halvfull maskin i procent	81
Viktad kondensationseffektivitet för 'standardprogram bomull vid full och halv maskin' i minuter	81
Ljudeffektnivå i dB	66
Inbyggt maskin J/N	Nej

Informationen i tabellen ovan är i enlighet med EU-kommissionens förordning 392/2012 om genomförande av direktiv 2009/125/EC.

15. MILJÖSKYDD

Återvinn material med symbolen . Återvinn förpackningen genom att placera den i lämpligt kärl. Bidra till att skydda vår miljö och vår hälsa genom att återvinna avfall från elektriska och elektroniska produkter. Släng inte

produkter märkta med symbolen  med hushållsavfallet. Lämna in produkten på närmaste återvinningsstation eller kontakta kommunkontoret.

www.electrolux.com/shop



1369587 10-A-402018

